

PRIJÍMAČ RE432

Dvoj-kanalový univerzálny prijímač AM 433.92 MHz je umiestnený v krytí IP54 a je kompatibilný so všetkými vysielačmi TOP/TAM 40.685MHz.

Oba kanály normálne pracujú v „monostabilnom“ móde ale je možné zvoliť „bistabilný“ (prepinací) mód pre druhý kanál.

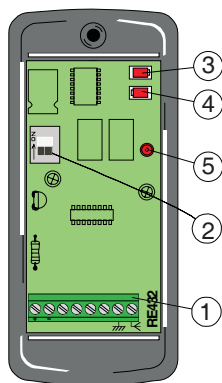
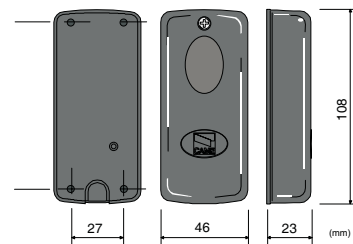

- 1 Svorkovnica
- 2 Prepínač
- 3 Tlačidlo pre pamäť 1. kanálu
- 4 Tlačidlo pre pamäť 2. kanálu
- 5 Signálová LED

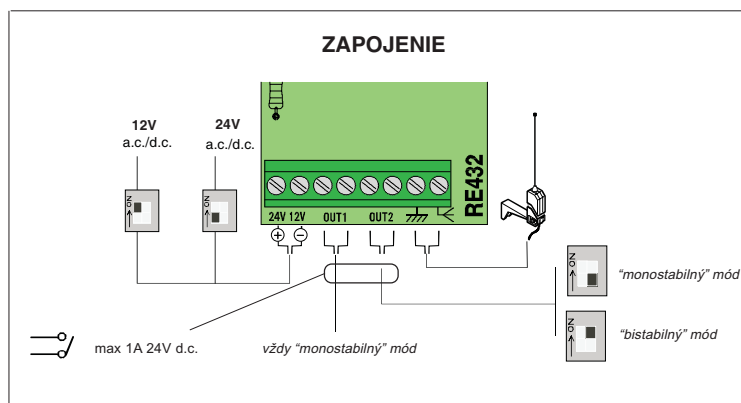

Naprogramovanie rádiového ovládača

- A) Nakódujte vysielač
- B) Zapnite prijímač
- C) Pridržiajte tlačidlo pamäti kanálu (Obr. 1 LED bliká) a stlačením tlačidla na vysielači vyšlete kód (Obr. 2 LED svieti a indikuje uloženie kódu)

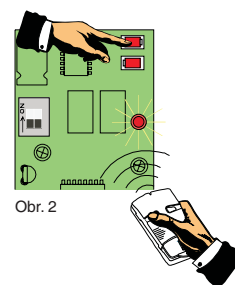
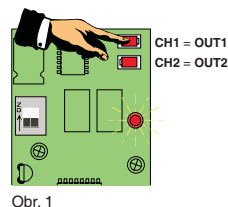

Postup je rovnaký pre oba kanály. V prípade zmeny kódu zopakujte celý postup.

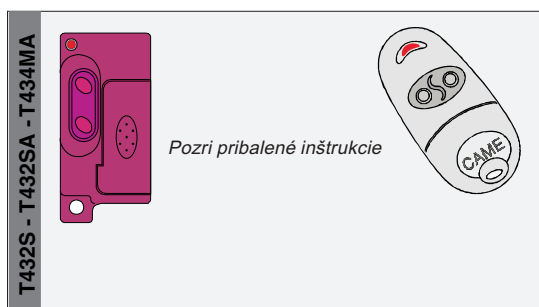
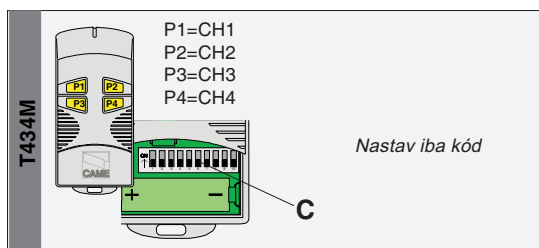
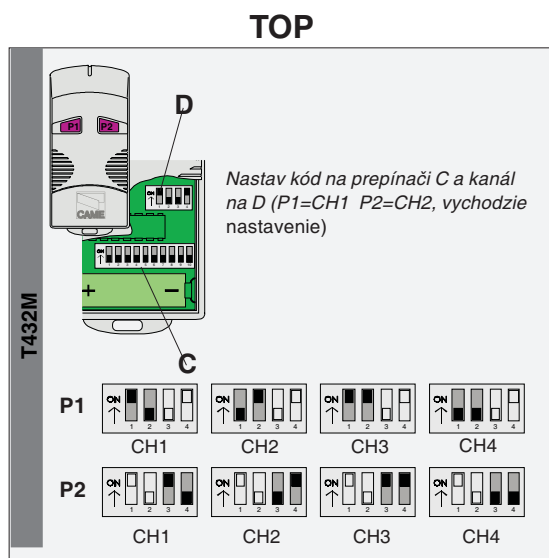

TAM

T432
T434
T438

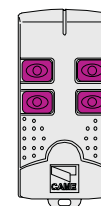

Pozri priložené inštrukcie